

QUICK START GUIDE
GEWA PP-3



Manufacturer:

GEWA music GmbH
Oelsnitzer Str. 58
08626 Adorf
GERMANY

www.gewakeys.com
Version 1.0
Date 13.01.2022

INHALT

1	Sicherheitsinformationen	4
1.1	Sicherheitsinformationen	4
1.2	Bestimmungsgemäß verwenden	5
1.3	Unsachgemäßer Gebrauch - Beispiele	5
1.4	Vorsichtsmaßnahmen	6
1.5	CE - Zeichen	7
1.6	Entsorgung	7
2	Lieferumfang	8
3	Bedienelemente und Anschlüsse	8
4	Inbetriebnahme	9
4.1	Stromversorgung	9
4.2	Pedal anschließen	10
4.3	Ein- und Ausschalten	10
4.4	Verwenden von Kopfhörern	10
4.5	Einstellung der Lautstärke	10
5	Auswählen von Klängen	11
5.1	Soundkategorien und Klänge	11
5.2	Klänge auswählen	11
6	Metronom	12
7	Bluetooth	12
8	Piano Remote App	13
8.1	App verbinden	13
9	Favoritenklänge	14

Sehr geehrter Kunde,

vielen Dank, dass Sie sich für ein Digitalpiano von GEWA entschieden haben! Sie haben ein hochwertiges Digitalpiano ausgewählt, das Ihnen ein beeindruckendes Klangerlebnis und viel Freude bereiten wird.

Zusätzliche Funktionen erweitern die Möglichkeiten Ihres Digitalpianos weit über das Klavierspiel hinaus.

Ihre Sicherheit ist uns sehr wichtig!

Lesen Sie deshalb bitte die Sicherheitsinformationen aufmerksam und sorgfältig durch und beachten Sie diese genau. Bewahren Sie diese Bedienungsanleitung auf und übergeben Sie die Bedienungsanleitung an den jeweiligen Benutzer.

1 SICHERHEITSINFORMATIONEN



HINWEIS

Der Hersteller haftet nicht für Personen- oder Sachschäden, die aus einem unsachgemäßen Gebrauch des Geräts resultieren!

Verwenden Sie Ihr Digitalpiano nur gemäß den hier aufgeführten Bestimmungen!

1.1 SICHERHEITSINFORMATIONEN

In dieser Bedienungsanleitung kommen folgende Zeichen für die Kennzeichnung von Gefahren und Hinweisen zum Einsatz

Gefahrenstufe	Symbol	Bedeutung	Definition
Schwere Verletzungen		WARNUNG	Schwerste bis tödliche Verletzungen bei Missachtung
Schwere Verletzungen durch Elektroschlag		WARNUNG	Zusatz zur Kennzeichnung der Gefahr durch Elektroschock.
Leichtere Verletzungen und Sachschäden		VORSICHT	Leichte Verletzungen und/oder Sachschäden können bei Missachtung des Sicherheitshinweises erfolgen.
Hinweis		HINWEIS	Wichtige Information im Umgang mit dem Gerät
Tipp		TIPP	Anwendungstipps

1.2 BESTIMMUNGSGEMÄSS VERWENDEN

Das Digitalpiano ist zur Verwendung in trockenen Räumen vorgesehen.

- Es können Geräte zur Audiowiedergabe (als Eingang oder Ausgang) oder zur Datenkommunikation angeschlossen werden. Die jeweiligen technischen Spezifikationen müssen aber eingehalten werden (siehe dazu den Abschnitt „Technische Daten“).
- Der elektrische Anschluss darf nur an vorschriftsmäßig installierte Stromversorgungen erfolgen. Die Netzspannung des Typenschildes muss mit der Netzspannung des Verwendungslandes übereinstimmen.
- Das Digitalpiano ist nur im nachfolgend beschriebenen originalen Lieferzustand zu verwenden. Umbauten jeglicher Art sind nicht zulässig und bewirken den sofortigen Verlust des Gewährleistungsanspruchs.
- Das Digitalpiano muss auf sicher befestigten und für das Gewicht geeigneten, stabilen und ebenen Böden oder Plattformen aufgestellt werden.

1.3 UNSACHGEMÄSSER GEBRAUCH - BEISPIELE:

- Verwendung im Freien oder Regen
- Verwendung in feuchten Räumen
- Anschluss an falsche Versorgungsspannung oder nicht vorschriftsmäßig installierte elektrische Stromversorgungen.
- Verwendung in unmittelbarer Nähe von elektrischen oder elektronischen Geräten wie Stereoanlagen, Fernsehgeräten, Radios oder Mobiltelefonen.
- Diese Geräte können Störungen verursachen und die Tonqualität beeinträchtigen.
- Zu lange elektrische Anschlussleitungen können ebenfalls die Tonqualität beeinträchtigen.
- Transport und Aufstellung an Orten oder in Fahrzeugen mit starker Vibration, Staubbelastung und bei starker Hitzeeinwirkung (z. B. bei direkter Sonneneinstrahlung).

Der Hersteller übernimmt keine Haftung für Schäden aus folgenden Gründen:

- Missachtung der Sicherheitshinweise
- Unsachgemäße Handhabung
- Einsatz mit nicht zu den nachfolgend gelisteten technischen Daten passenden angeschlossenen Geräten



HINWEIS

1.4 VORSICHTSMASSNAHMEN

Befolgen Sie unbedingt die hier genannten Vorsichtsmaßnahmen. Missachtung der Vorsichtsmaßnahmen kann schwerwiegende Folgen haben:

- Schwere Verletzung oder sogar tödliche Unfälle
- Elektrische Schläge
- Kurzschlüsse
- Beschädigungen
- Feuer

Es sind weitere Gefährdungen denkbar, deshalb stellt dies keine abschließende Aufzählung dar.



HINWEIS

Tödliche Stromschläge



- Schon geringe elektrische Ströme können zu schweren Verletzungen und Tod führen!
- Nie das Digitalpiano öffnen.
- Nie beschädigte Netzkabel verwenden.
- Verlegen Sie Netzkabel so, dass Beschädigungen ausgeschlossen sind.
- Nie mit Wasser oder Flüssigkeiten gefüllte Gefäße (Vasen, Gläser etc.) auf dem Spieltisch abstellen.
- Nie Wasser oder Flüssigkeiten in das Digitalpiano oder die Tastatur schütten.
- Nie das Digitalpiano mit nassem Lappen reinigen.
- Nie den Netzstecker mit nassen Händen einstecken oder aus der Steckdose herausziehen. Dabei nie am Kabel ziehen, es kann beschädigt werden.
- Gelangt versehentlich eine Flüssigkeit in das Digitalpiano, ziehen Sie sofort den Netzstecker. Lassen Sie das Digitalpiano anschließend von Ihrem GEWA Kundendienst überprüfen.



WARNUNG Bei ungewöhnlichen Ereignissen

- Schalten Sie das Digitalpiano aus oder ziehen Sie den Netzstecker, wenn:
 - Es während der Verwendung des Digitalpianos zu einem plötzlichen Tonausfall kommt,
 - Das Digitalpiano einen ungewöhnlichen Geruch oder Rauch erzeugt.
- Lassen Sie das Digitalpiano dann unbedingt von Ihrem GEWA-Kundendienst überprüfen.



WARNUNG Brandschutz

- Offene Flammen wie Kerzen oder Öllichter können umkippen und einen Brand verursachen.
- Nie Gegenstände mit offenen Flammen auf dem Digitalpiano abstellen



VORSICHT Schaden am Digitalpiano

- Unpassende elektrische Spannungen können das Digitalpiano beschädigen.
- Betreiben Sie das Digitalpiano nur im (wie auf dem jeweiligen Typenschild angegebenen) zulässigen Spannungsbereich.
- Verwenden Sie nur das mitgelieferte Netzkabel.
- Verlegen Sie das Netzkabel niemals in der Nähe von Wärmequellen, etwa Heizkörpern oder Heizstrahlern.
- Biegen oder knicken Sie das Netzkabel nicht übermäßig und beschädigen Sie es nicht auf andere Weise.
- Verlegen Sie das Netzkabel so, dass niemand darauf treten, darüber stolpern oder etwas darüber rollen kann.
- Stellen Sie keine Gegenstände auf das Netzkabel.
- Prüfen Sie den Netzstecker in regelmäßigen Abständen und entfernen Sie eventuell vorhandenen Staub oder Schmutz.



VORSICHT Schaden am Digitalpiano durch Gewitter

- Gewitter können elektrische Überspannungen erzeugen, die elektrische Geräte beschädigen können.
- Ziehen Sie bei Gewitter oder längerem Nichtgebrauch (Reise) den Netzstecker aus der Steckdose.

1.5 CE-ZEICHEN



Dieses Gerät erfüllt die Anforderungen der EU Richtlinien: **Directive 2014/53/EU**

EN55032:2015
EN55035:2017+A11:2020
EN61000-3-2:2014
EN61000-3-3:2013
EN301489-17:V3.2.4
EN62368-1:2014+A1:2017

Die Konformität mit den o. a. Richtlinien wird durch das CE-Zeichen auf dem Gerät bestätigt. Die Konformitätserklärung kann unter folgender Adresse eingesehen werden:

GEWA music GmbH
Oelsnitzer Str. 58
08626 Adorf
GERMANY

1.6 ENTSORGUNG

Zum Entsorgen bringen Sie das Altgerät bitte zur Sammelstelle Ihres kommunalen Entsorgungsträgers (z. B. Entsorgungsbetrieb, Recyclinghof).



Das nebenstehende Symbol bedeutet, dass das Altgerät getrennt vom Hausmüll zu entsorgen ist. Nach dem Elektro- und Elektronikgerätegesetz sind Besitzer von Altgeräten gesetzlich gehalten, alte Elektro- und Elektronikgeräte einer getrennten Abfallerfassung zuzuführen.

Helfen Sie bitte mit und leisten einen Beitrag zum Umweltschutz, indem Sie das Altgerät nicht in den Hausmüll geben.

2 LIEFERUMFANG

Kontrollieren Sie den Verpackungsinhalt auf Vollständigkeit, bevor Sie mit der Montage beginnen.

Verpackungsinhalt:

- Quick Start Guide
- Netzadapter
- Notenpultablage
- Pianopedal

3 BEDIENELEMENTE UND ANSCHLÜSSE

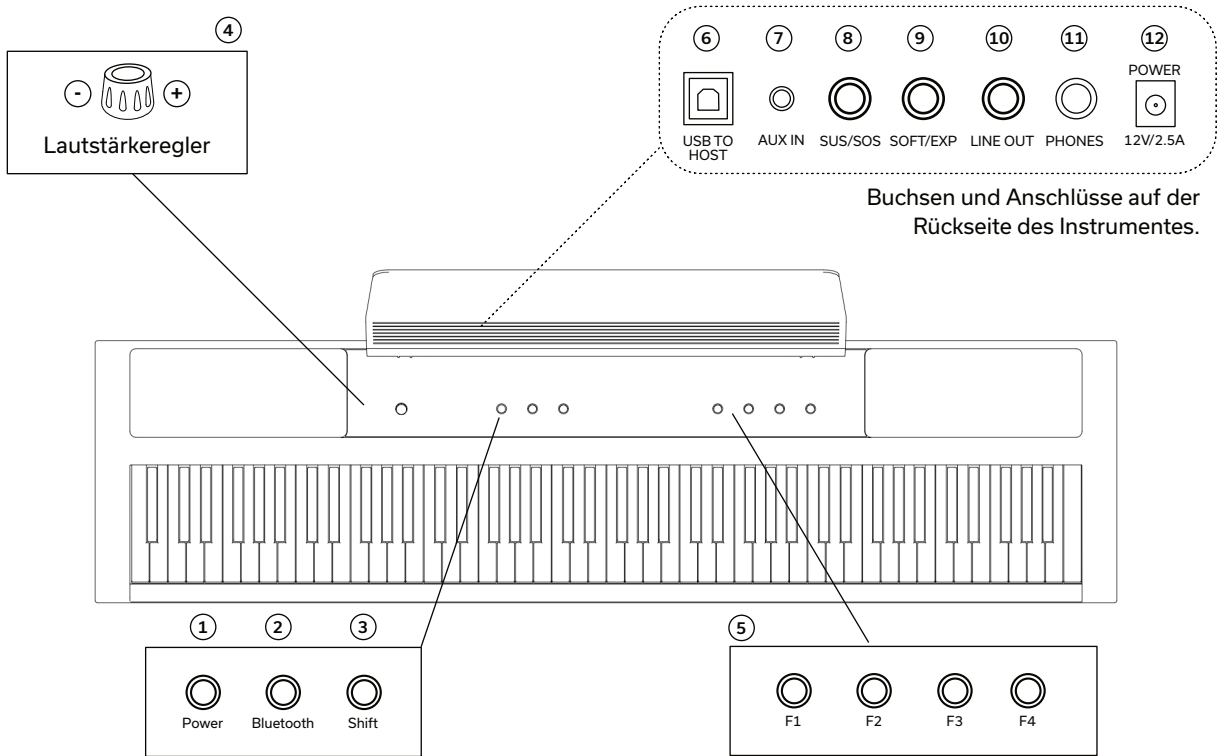

- 1 Schalter Power Ein/Aus**
Schaltet das Gerät Ein oder Aus.
- 2 Schalter Bluetooth Ein/Aus/Pairing**
Schaltet das Bluetooth-Modul Ein oder Aus. Halten Sie die Taste gedrückt um das Instrument in den Pairing Modus zu versetzen.
- 3 Shift Taste**
Alternativbelegung der Funktionstasten F1-F4
- 4 Lautstärkereglер**
Zum Einstellen der Gesamtlautstärke.
- 5 Funktionstasten F1-F4**
Zur Auswahl von Sounds oder Favoritenklängen.
- 6 USB to Host**
Zum Anschließen an einen PC, Smartphone oder Tablet.
- 7 AUX in 3,5mm Klinke**
Zum Anschließen von externen Wiedergabegeräten wie Smartphone, o.ä.
- 8 Sustain/Sostenuto Pedal 6,3mm**
Schließen Sie hier Ihr Sustain-Pedal an.
- 9 Soft-/Expression Pedal 6,3mm**
Schließen Sie hier Ihr Soft-/Expression Pedal an.
- 10 Line Out 6,3mm Klinke (Stereo)**
Hier können Sie das Instrument an externe Wiedergabegeräte anschließen.
- 11 Phones 6,3mm Klinke (Stereo)**
Schließen Sie hier Ihre Kopfhörer an.
- 12 DC-IN Buchse**
Schließen Sie hier das Netzkabel an.

4 INBETRIEBNAHME

In diesem Abschnitt erfahren Sie, wie Sie Ihr Digitalpiano korrekt in Betrieb nehmen.

4.1 STROMVERSORGUNG

Schließen Sie zunächst den Netzadapterstecker in folgender Reihenfolge an:

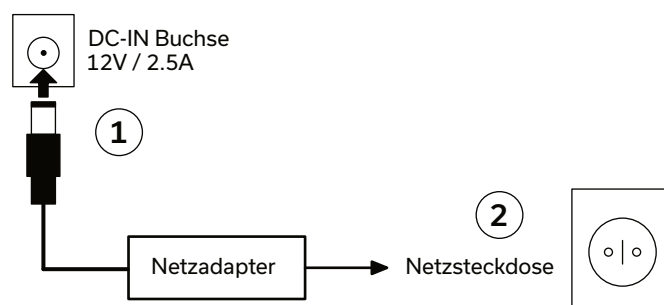

VORSICHT

Bitte verwenden Sie ausschließlich den im Lieferumfang enthaltenen Netzadapter. Die Verwendung eines falschen Adapters kann zu einer Beschädigung des Instrumentes führen!



HINWEIS

Zum Trennen des Netzadapters gehen Sie in exakt der umgekehrten Reihenfolge vor. Bitte stellen Sie sicher, dass das Instrument ausgeschaltet ist bevor Sie das Netzkabel trennen.

NETZADAPTER MIT ABZIEHBAREM STECKER

Der im Lieferumfang enthaltene Netzadapter verfügt über verschiedene Steckertypen. Diese können je nach Einsatzland und dort vorhandenen Steckdosen ausgetauscht werden. Gehen Sie hierzu wie folgt vor:

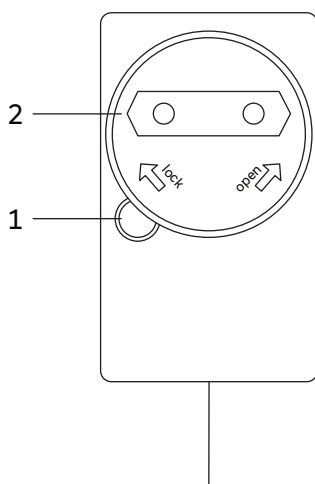

Drücken Sie den Feststellknopf (1) und halten diesen gedrückt. Währenddessen drehen Sie die Adapterplatte (2) gegen den Uhrzeigersinn um diese vom Netzteil zu entfernen.

Um eine andere Adapterplatte zu nutzen, stecken Sie diese auf den Stecker auf und drehen diese im Uhrzeigersinn bis der Festknopf (1) mit einem Klick einrastet.

4.2 PEDAL ANSCHLIESSEN

Schließen Sie das im Lieferumfang enthaltene Pianopedal wie folgt an:

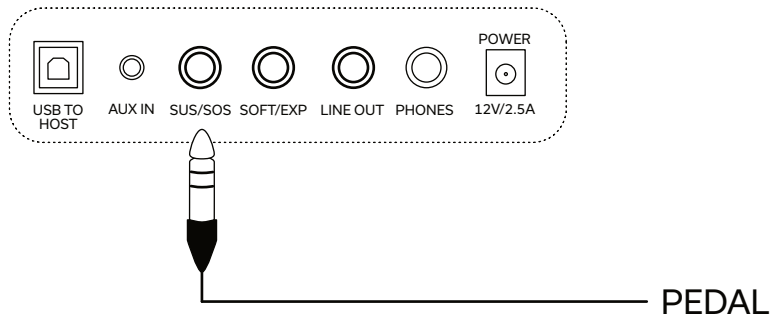

4.3 EIN- UND AUSSCHALTEN

1. Stellen Sie den Lautstärkeregler auf leise (gegen den Uhrzeigersinn, nach Links)
2. Drücken Sie die Power-Taste um das Piano einzuschalten.
3. Um das Piano auszuschalten halten Sie die Power-Taste 3 Sekunden gedrückt.

Die Power LED sollte nun permanent leuchten. Sie können nun über den Lautstärkeregler die gewünschte Lautstärke einstellen.

4.4 VERWENDEN VON KOPFHÖRERN

Sollten Sie Kopfhörer benutzen wollen, schließen Sie diese wie folgt an:

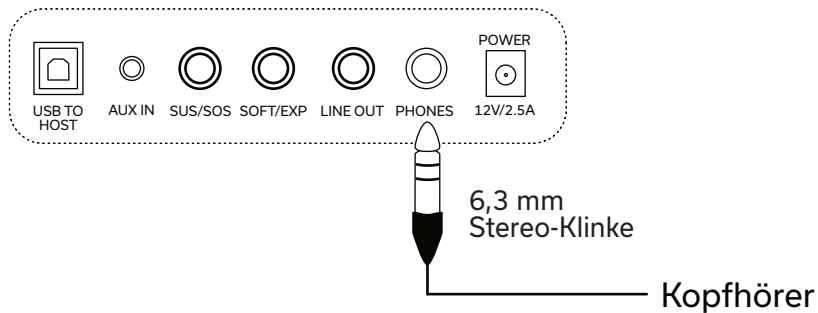

HINWEIS

Bitte beachten Sie folgendes: Sobald Kopfhörer eingesteckt sind, erklingt kein Ton mehr über die Lautsprecher des Instrumentes. Sie können den Lautstärkeregler nutzen um die Kopfhörerlautstärke einzustellen.

4.5 EINSTELLEN DER LAUTSTÄRKE

Sie können die Lautstärke mithilfe des Volume Reglers einstellen. Drehen Sie den Regler im Uhrzeigersinn um die Lautstärke zu erhöhen. Drehen Sie den Regler gegen den Uhrzeigersinn um die Lautstärke zu verringern.



Lautstärkeregler

5 AUSWÄHLEN VON KLÄNGEN

Ihr Digitalpiano verfügt über 20 verschiedene Klänge. Diese Klänge sind verschiedenen Soundkategorien zugeordnet. In diesem Kapitel erfahren Sie, wie Sie auf einzelne Klänge zugreifen können.

5.1 SOUNDKATEGORIEN UND KLÄNGE

Ihr Digitalpiano verfügt über vier verschiedene Soundkategorien. Diese Kategorien können über die Funktionstasten F1 - F4 direkt angewählt werden.

- F1** - Piano
- F2** - E-Piano
- F3** - Strings and Choir
- F4** - Organ and Others

Piano	E-Piano	Strings and Choir	Organ and Others
Piano 1	E-Piano 1	Strings	Organ 1
Piano 2	E-Piano 2	Choir	Organ 2
Piano 3	E-Piano 3	Synth Strings	Organ 3
Piano 4	E-Piano 4	Synth Pad	Guitar
Harpsi			Clavi
			Vibra
			Accord

5.2 KLÄNGE AUSWÄHLEN

Um einzelne Klänge einer Kategorie auszuwählen gehen Sie wie folgt vor:

1. Wählen Sie über die Funktionstasten F1 - F4 die gewünschte Soundkategorie
2. Drücken und halten Sie die Shift-Taste gedrückt bis diese konstant leuchtet
3. Nun befinden Sie sich im Shift-Modus und die Belegung der Funktionstasten F1-F4 hat sich wie folgt geändert:

Alternative Tastenbelegung Shift + F1 - F4

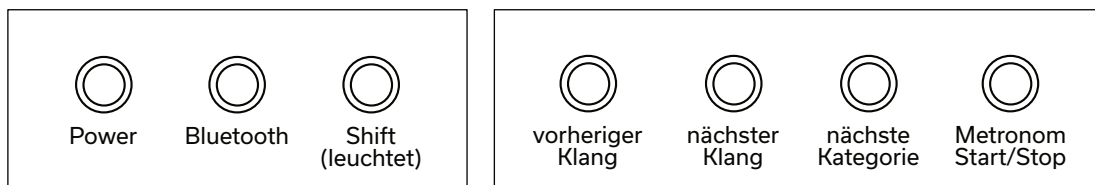

HINWEIS

Wenn über die F1 + F2 Tasten das Ende einer Soundkategorie erreicht ist, springt das Piano automatisch in die vorherige bzw. nächste Kategorie.

6 METRONOM

Ihr Digitalpiano verfügt über ein internes Metronom. Dieses können Sie in der alternativen Tastenbelegung (Shift-Taste gedrückt halten) starten und stoppen. Gehen Sie hierzu wie folgt vor:

1. Halten Sie die Shift-Taste gedrückt um die alternative Tastenbelegung zu aktivieren.
2. Drücken Sie die F4 Taste um das Metronom zu Starten und zu Stoppen

Alternative Tastenbelegung Shift + F1 - F4 - Metronom AUS

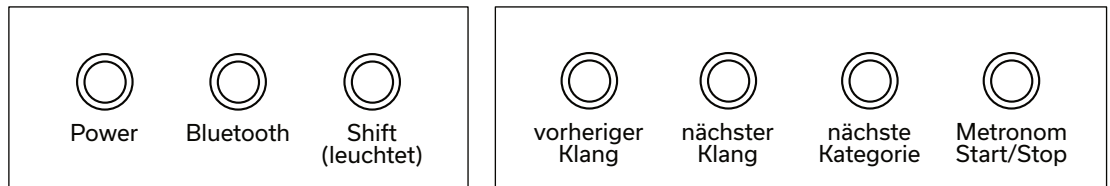

Während das Metronom läuft, ändert sich die Tastenbelegung. Sie können so weitere Einstellungen an Ihrem Metronom vornehmen:

Alternative Tastenbelegung Shift + F1 - F4 - Metronom AN

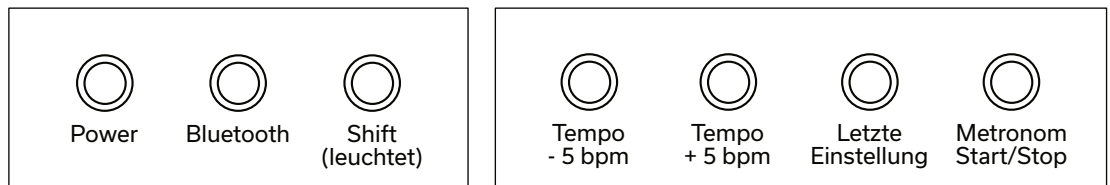

7 BLUETOOTH

Ihr Digitalpiano verfügt über Bluetooth Audio und MIDI Funktionalitäten. Über die Audio Schnittstelle können Sie zum Beispiel Musik von Ihrem mobilen Endgerät abspielen. Nutzen Sie Bluetooth MIDI Funktion, um zum Beispiel Lern-Apps zu nutzen oder MIDI-Daten in Ihrer bevorzugten DAW-Software aufzunehmen.

Um eine **Bluetooth-MIDI-Verbindung** herzustellen gehen Sie wie folgt vor:

1. Drücken Sie die Bluetooth-Taste kurz, bis diese dauerhaft leuchtet.
2. Gehen Sie nun in Ihre bevorzugte Bluetooth MIDI Anwendung und suchen Sie nach Bluetooth MIDI Geräten. Sie sollten sich nun mit dem Instrument verbinden können.

Um eine **Bluetooth-Audio-Verbindung** herzustellen gehen Sie wie folgt vor:

1. Drücken Sie die Bluetooth-Taste kurz, bis diese dauerhaft leuchtet.
2. Drücken Sie die Bluetooth-Taste erneut und halten Sie diese gedrückt, um das Piano in den Pairing Modus zu versetzen (akustisches Signal ertönt)
3. Die Bluetooth LED blinkt nun langsam.
4. Gehen Sie nun in die Bluetooth Gerätesuche Ihres mobilen Endgerätes. Es erscheint ein Geräteame „PP-3 Audio“. Der Pairing Code ist: **4392**



Pairing Code:
4392

8 PIANO REMOTE APP

Ihr GEWA Digitalpiano kann per Bluetooth mit Ihrem Smartphone verbunden werden. Zusätzlich zu den Standard-Funktion über die Bluetooth-Audio und MIDI-Schnittstelle können auch zusätzliche Einstellungen über die GEWA Piano Remote App vorgenommen werden.

Diese App ist verfügbar für die meisten Android und iOS Geräte.

Zum Download suchen Sie einfach im App-Store nach „**GEWA Piano Remote**“ oder besuchen Sie unsere Website: www.gewakeys.com für mehr Informationen.



GEWA Piano Remote
auf Google Play



GEWA Piano Remote
im Apple App Store

8.1 APP VERBINDEN

Über die GEWA Piano Remote App stehen Ihnen viele zusätzliche Einstellmöglichkeiten zur Verfügung. Wie zum Beispiel die Anlage von Favoritenklängen, Effekte, Klankombinationen, Lesson-Player, Demo-Songs, Aufnahmefunktionen, oder Zugriff auf den virtuellen Pianotechniker.

Eine vollständige Funktionsbeschreibung finden Sie unter www.gewakeys.com

Um eine Verbindung mit Ihrem GEWA Piano herzustellen gehen Sie bitte wie folgt vor:

1. Stellen Sie sicher, dass an Ihrem Piano Bluetooth eingeschaltet ist (LED leuchtet)
2. Starten Sie die GEWA Piano Remote App und suchen sie nach Geräten.
3. Klicken Sie auf das GEWA Device um eine Verbindung herzustellen.



HINWEIS

Das Android OS benötigt Zugriff auf Ihren Standort um nach Bluetooth MIDI-Geräten in der Nähe zu suchen. Bitte aktivieren Sie den Standortzugriff während des Suchprozesses. Die GEWA Piano Remote App speichert keine Nutzerdaten und gibt diese auch NICHT an Dritte weiter.

9 FAVORITENKLÄNGE

Ihr GEWA Digitalpiano verfügt über 4 Favoritenklänge. Diese können Sie in der GEWA Piano Remote App frei definieren und jederzeit über das Instrument abrufen.

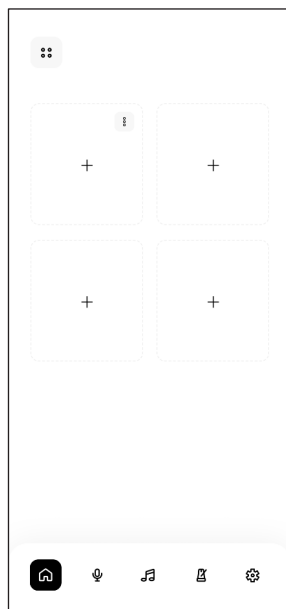

Auf der rechten Seite sehen Sie den Startbildschirm der GEWA Piano Remote App. Dieser beinhaltet 4 Kacheln mit einem „+“ Symbol in der Mitte.

Drücken Sie auf das + Symbol um einen neuen Favoritenklang anzulegen. Pro Favoritenklang stehen folgende Einstellmöglichkeiten zur Verfügung:

- Name
- Sound (wählen Sie hier den bevorzugten Klang aus)
- Effect (zum Beispiel Chorus, Tremolo, etc.)
- Reverb (definieren Sie den Hall Ihres Klangs)
- Metronom

Abrufen von Favoritenklängen

Die Favoritenklänge werden automatisch mit Ihrem Piano synchronisiert und dort gespeichert. Sie können diese Einstellungen also jederzeit, auch ohne bestehende App-Verbindung abrufen.

Drücken Sie hierzu die Shift-Taste zweimal kurz hintereinander bis die Shift Taste blinkt. Nun können Sie über die Funktionstasten F1-F4 Ihre Favoritenklänge aufrufen.

Favoritenklänge abrufen F1 - F4

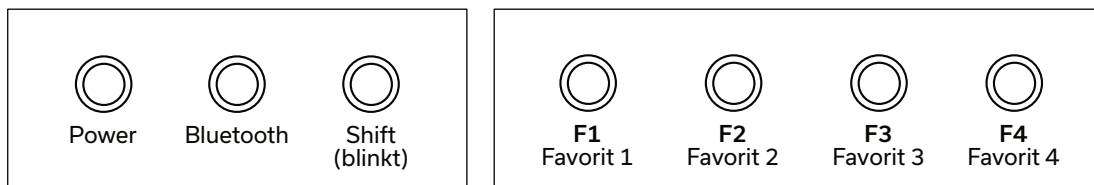

Um die Favoritenauswahl zu verlassen drücken Sie die Shift-Taste erneut.

ENGLISH

CONTENTS

1	Safety Information	16
1.1	Key	16
1.2	Intended Use	17
1.3	Improper Use - Examples	17
1.4	Precautions	18
1.5	CE - Mark	19
1.6	Disposal	19
2	Delivery	20
3	Controls and Connectors	20
4	Initial Operation	21
4.1	Power Connection	21
4.2	Connecting the Pedal	22
4.3	Switch On and Off	22
4.4	Using Headphones	22
4.5	Setting the Volume	22
5	Sound Selection	23
5.1	Sound Categories and Sounds	23
5.2	Selecting Sounds	23
6	Metronome	24
7	Bluetooth	24
8	Piano Remote App	25
8.1	Connecting the App	25
9	Favorite Sounds	26

Dear Customer,

Thank you for choosing a digital piano from GEWA music!

You have chosen a high-quality digital piano that will give you an impressive sound experience and lots of fun. Additional functions extend the capabilities of your digital piano far beyond piano playing.

Your safety is very important to us!

Please read the safety information carefully and pay close attention to it. Retain this manual and hand it over to the respective user.

1 SAFETY INFORMATION







NOTE

The manufacturer is not liable for personal injury or property damage resulting from improper use of the device!

Only use your digital piano as directed!

1.1 KEY

The following symbols are used in this operating manual to identify hazards and notes

Level of Danger	Symbol	Importance	Definition
Severe injury		WARNING	Severe to fatal injuries if disregarded
Severe injury through electric shock		WARNING	Additional symbol for danger of electric shock
Slight injury and property damage		CAUTION	Slight injury and / or property damage can occur if the safety instructions are disregarded.
Note		NOTE	Crucial information concerning the handling of the device
Tipp		TIP	Application tips

1.2 INTENDED USE

The digital piano is intended for use in dry rooms.

- Devices for audio playback (as input or output) or for data communication can be connected. However, the respective technical specifications must be complied with (see the section „Technical data“).
- The electrical connection may only be made to correctly installed power supplies, fulfilling the respective regulations. The mains voltage on the identification plate must correspond to the mains voltage of the country of use.
- The digital piano is only to be used in the original delivery condition described below. Conversions of any kind are not permitted and cause the immediate loss of the warranty claim.
- The digital piano must be placed on securely fastened and weight-suitable, stable and level floors or platforms.

1.3 IMPROPER USE - EXAMPLES:

- Use outdoors or in rain
- Use in damp rooms
- Connection to incorrect supply voltage or improperly installed electrical power supplies.
- Use in close proximity to electrical or electronic equipment such as stereos, televisions, radios or mobile phones.
- These devices may cause interference and affect the sound quality
- Electrical leads that are too long can also affect sound quality.
- Transport and installation in places or vehicles with strong vibration, dust and strong heat e.g. direct sunlight

The manufacturer accepts no liability for damage for the following reasons:



NOTE

- Disregard of the safety instructions
- Improper handling
- Use with devices that are not compatible with the technical data listed below

1.4 PREAUTIONS

Please follow the the precautions listed here. Disregard of precautionary measures can have serious consequences:

- Severe injury or even fatal accidents Electric shock
- Short circuit
- Damage
- Fire
- Other threats are conceivable; this is not an exhaustive list



WARNING

Fatal electric shocks



- Even low electrical currents can lead to serious injuries and death
- Never open the digital piano's casing
- Never use damaged power cables
- Lay the power cable in such a way that it can not be damaged
- Never place containers (vases, glasses etc) filled with water or fluids on the piano
- Never pour water or liquids on to the digital piano or keyboard
- Never clean the digital piano with a wet cloth
- Never plug in or pull out the mains plug with wet hands. Never pull on the cable; it can cause damage.
- If liquid accidentally gets into the digital piano, immediately unplug the power.
- Then have your digital piano checked by your GEWA service representative.



WARNING

Unusual circumstances

- Turn off the digital piano or unplug the power cable if:
 - There is a sudden loss of sound while using the digital piano
 - The digital piano generates an unusual smell or smoke
- Be sure to have the digital piano checked by your GEWA service representative



WARNING

Protection against fire

- Open flames such as candles or tealights can tip over and cause a fire
- Never place objects with open flames on the digital piano!

**CAUTION****Damage to the digital piano**

- Inappropriate electrical voltages can damage the digital piano
- Only operate the digital piano in the permissible voltage range (as indicated on the respective identification plate).
- Only use the supplied power cable.
- Never place the power cable near to sources of heat, such as radiators or freestanding heaters.
- Do not bend or kink the power cable, or damage it in any other way.
- Lay the power cable so that nobody can step on it, trip on it or roll over it.
- Do not place objects on the power cable.
- Regularly check the power cable and remove any dust or dirt that may be present.

**CAUTION****Damage to the digital piano through thunderstorms**

- Thunderstorms can generate electrical surges that can damage electrical equipment.
- In the event of a thunderstorm or long periods of non-use (such as travel), unplug the appliance from the mains.

1.5 CE-MARK



This device complies with EU directive requirements: **Directive 2014/53/EU**

EN55032:2015

EN55035:1017+A11:2020

EN61000-3-2:2014

EN61000-3-3:2013

EN301489-17:V3.2.4

EN62368-1:2014+A11:2017

The conformity with the regulations listed above is confirmed by the CE sign on the device. The declaration of conformity can be viewed at the following address:

GEWA music GmbH
Oelsnitzer Str. 58
08626 Adorf
GERMANY

1.6 DISPOSAL



To dispose of the old device, please take it to your local waste management authority (e.g. disposal company or recycling centre).

The adjacent symbol indicates that the device must be disposed of separately from household waste. In accordance with the Electrical and Electronic Equipment Act, owners of old appliances are legally required to dispose of old electrical and electronic appliances at a separate and designated waste disposal point.

Please help in contributing to protect the environment by not disposing of the old device in household waste.

2 DELIVERY

Check that the contents of the package is complete before commencing with assembly.

Box contents:

- quick start guide
- power adapter
- music sheet rest
- piano pedal

3 CONTROLS AND CONNECTORS

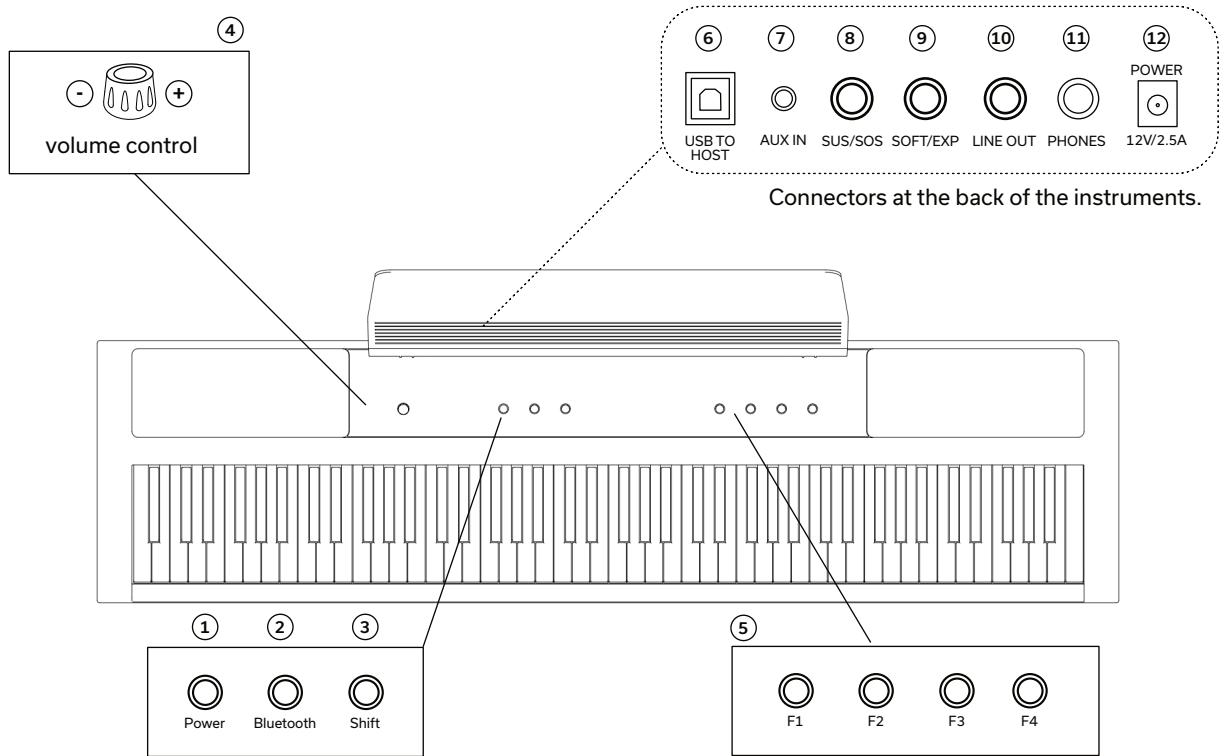

- 1 Power Button On/Off**
Switch the piano On/Off.
- 2 Bluetooth Button On/Off/Pairing**
Switches the Bluetooth module On/Off. Press and Hold the Bluetooth button to activate audio pairing and make the device visible.
- 3 Shift Button**
Alternative allocation of function keys F1-F4.
- 4 Volume Control**
To adjust the master volume of the instrument.
- 5 Function Buttons F1-F4**
To select piano sounds or favorite presets.
- 6 USB to Host**
To connect the piano to smartphone, PC or tablet.
- 7 AUX Input 3,5mm Jack (TRS)**
To connect an external sound source to the instrument, e.g. smartphone.
- 8 Sustain/Sostenuto Pedal 6,3mm Jack**
Connect your sustain pedal to the piano.
- 9 Soft-/Expression Pedal 6,3mm Jack**
Connect a soft-/expression pedal to the piano.
- 10 Line Out 6,3mm Jack (TRS)**
Connect the instrument to an external speaker.
- 11 Phones 6,3mm Jack (TRS)**
Connect your headphones to the piano.
- 12 DC-IN Jack**
Connect the power adapter to the instrument.

4 INITIAL OPERATION

In this section you will learn how to set up your digital piano correctly.

4.1 POWER CONNECTION

First connect the power adapter in the following order:

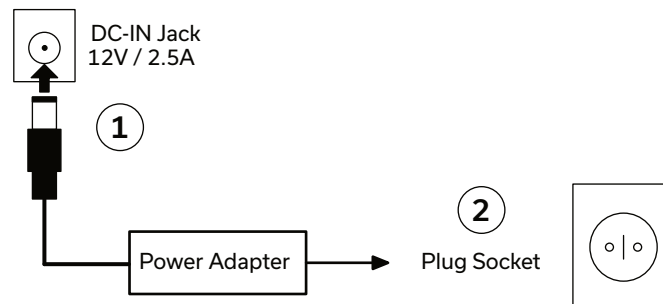

CAUTION

Please use only the power adapter included in the delivery. The use of an incorrect adapter may result in damage to the instrument!



HINT

To disconnect the power adapter, proceed in exactly the reverse order. Please make sure that the instrument is switched off before disconnecting the power cord.

POWER ADAPTER WITH INTERCHANGEABLE PLUG

The power adapter included in the scope of delivery has different plug types. These can be exchanged depending on the country of use and the sockets used there. Proceed as follows to do this:

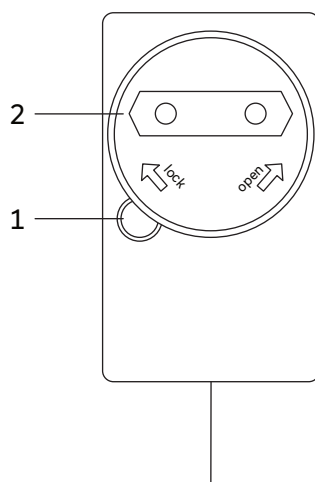

Press the locking button (1) and keep it pressed. Meanwhile, turn the adapter plate (2) counterclockwise to remove it from the power supply.

To use another adapter plate, plug it onto the connector and turn it clockwise until the locking knob (1) clicks into place.

4.2 CONNECTING THE PEDAL

You can connect the included pedal as follows:

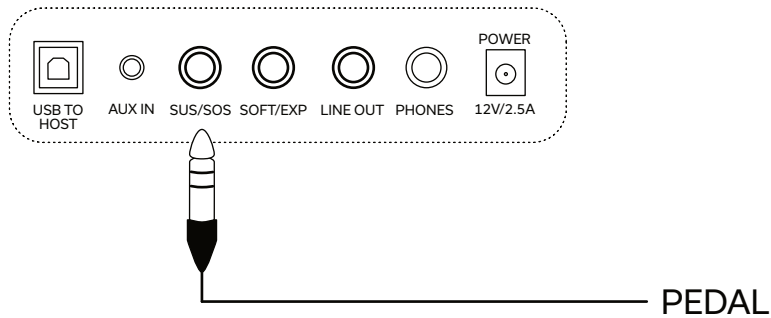

4.3 SWITCH ON AND OFF

1. Set the volume control to low (counterclockwise, to the left).
2. Press the power button to switch the piano on.
3. Press and hold the power button for three seconds to switch the piano off.

The Power LED should now light up permanently. You can now use the volume control to set the desired volume.

4.4 USING HEADPHONES

If you want to use headphones, connect them as follows:

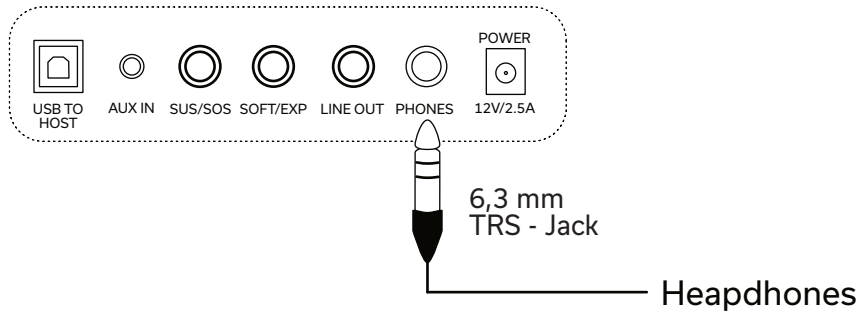

HINT

Please note the following: As soon as the headphones are plugged in, there will be no sound from the instrument's loudspeakers. You can use the volume control knob to adjust the headphone volume.

4.5 SETTING THE VOLUME

You can adjust the volume using the Volume control. Turn the knob clockwise to increase the volume. Turn the knob counterclockwise to decrease the volume.

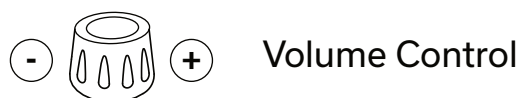

5 SOUND SELECTION

Your digital piano has 20 different sounds. These sounds are assigned to different sound categories. In this chapter, you will learn how to access individual sounds.

5.1 SOUND CATEGORIES AND SOUND

Your digital piano has four different sound categories. These categories can be selected directly using the function keys F1 - F4.

- F1** - Piano
- F2** - E-Piano
- F3** - Strings and Choir
- F4** - Organ and Others







Piano	E-Piano	Strings and Choir	Organ and Others
Piano 1	E-Piano 1	Strings	Organ 1
Piano 2	E-Piano 2	Choir	Organ 2
Piano 3	E-Piano 3	Synth Strings	Organ 3
Piano 4	E-Piano 4	Synth Pad	Guitar
Harpsi			Clavi
			Vibra
			Accord

5.2 SELECTING SOUNDS

To select individual sounds of a category proceed as follows:

1. Select the desired sound category via the function keys F1-F4.
2. Press and hold down the shift key until it's constantly illuminated.
3. Now you are in shift mode and the assignment of the function keys F1-F4 has changed as follows:

Alternative Key Layout Shift + F1 - F4

 Power	 Bluetooth	 Shift (illuminates)	 Previous Voice	 Next Voice	 Next Category	 Metronome Start/Stop
--	--	---	--	--	---	--



HINT

When the end of a sound category is reached via the F1 + F2 keys, the piano automatically jumps to the previous or next category.

6 METRONOME

Your digital piano has an internal metronome. You can start and stop this in the alternative key assignment (hold down the shift key). Proceed as follows:

1. Press and hold the Shift key to activate the alternate key assignment.
2. Press the F4 key to start and stop the metronome.

Alternative Key Layout Shift + F1 - F4 - Metronome OFF

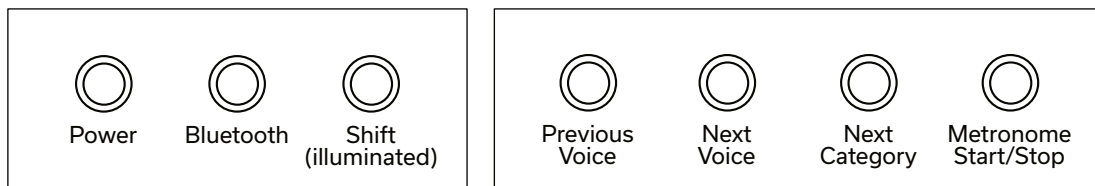

While the metronome is running, the key assignment changes. You can now make further settings on your metronome:

Alternative Key Layout Shift + F1 - F4 - Metronome ON

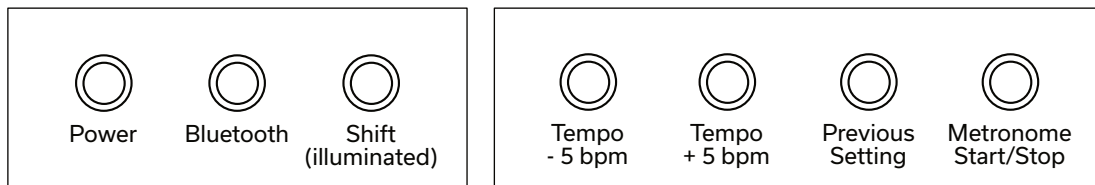

7 BLUETOOTH

Your digital piano has Bluetooth audio and MIDI functionalities. Via the audio interface, you can play music from your mobile device.

Use Bluetooth MIDI functionality, for example, to use learning apps or to record MIDI data in your favorite DAW software.

To establish a **Bluetooth MIDI** connection, proceed as follows:

1. Press the Bluetooth button briefly until it lights up continuously.
2. Now go to your favorite Bluetooth MIDI application and search for Bluetooth MIDI devices. You should now be able to connect to the instrument.

To establish a **Bluetooth Audio** connection, proceed as follows:

1. Press the Bluetooth button briefly until it lights up continuously.
2. Press and hold the Bluetooth button again to put the piano into pairing mode (audible signal sounds).
3. The Bluetooth LED will now flash slowly.
4. Now go to the Bluetooth device search of your mobile device. The following appears a device named "PP-3 Audio". The pairing code is: **4392**



Pairing Code:
4392

8 PIANO REMOTE APP

Your GEWA digital piano can be connected to your smartphone via Bluetooth.

With the GEWA Piano Remote App, you get access to additional settings of your digital piano. This app is available for most Android and iOS devices.

To download, simply search for "**GEWA Piano Remote**" in the app store or visit our website: www.gewakeys.com for more information.



GEWA Piano Remote
on Google Play



GEWA Piano Remote
on Apple App Store

8.1 CONNECTING THE APP

Many additional setting options are available via the GEWA Piano Remote App. For example, the creation of favorite sounds, effects, sound combinations, lesson player, demo songs, recording functions, or access to the virtual piano technician.

A complete description of the functions can be found at www.gewakeys.com

To establish a connection with your GEWA piano, please proceed as follows:

1. Make sure that Bluetooth is turned on on your piano (LED is lit).
2. Start the GEWA Piano Remote App and search for devices.
3. Click on the GEWA device to establish a connection.



HINT

The Android OS needs access to your location to search for Bluetooth MIDI devices nearby. Please enable location access during the search process. The GEWA Piano Remote App does not store any user data and does NOT user data and does NOT share it with third parties.

9 FAVORITE SOUNDS

Your GEWA digital piano has 4 favorite sounds. You can freely define these in the GEWA Piano Remote App and call them up at any time via the instrument.

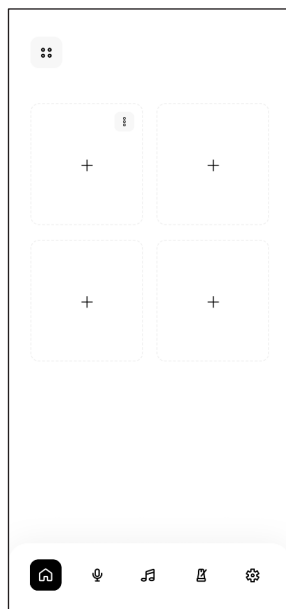

On the right side, you see the start screen of the GEWA Piano Remote App. This contains 4 tiles with a "+" symbol in the middle.

Press the + symbol to create a new favorite sound. For each favorite sound the following setting options are available:

- Name
- Sound (select your preferred sound)
- Effect (for example Chorus, Tremolo, etc.)
- Reverb (define the Reverb of your sound)
- Metronome

Selecting Favorite Sounds

The favorite sounds are automatically synchronized with your piano and stored there. So you can recall these settings at any time, even without an existing app connection.

To do this, press the Shift key twice in quick succession until the Shift key flashes. Now you can call up your favorite sounds via the function keys F1-F4.

Selecting Favorite Sounds F1 - F4

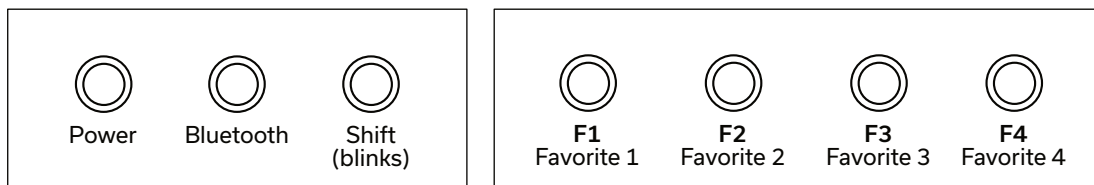

To exit the favorites selection, press the Shift key again.

Manufacturer:
GEWA music GmbH
Oelsnitzer Str. 58
08626 Adorf
GERMANY

www.gewakeys.com
Version 1.0
Date 13.01.2022

GEWA
GERMAN ENGINEERED

changes and errors excepted