

QUICK START GUIDE
GEWA PP-3



Per accedere al manuale utente completo cliccare sul seguente link:
Please follow this download link to the complete users manual:
www.gewakeys.com/service/downloads

Prodotto da:

GEWA music GmbH
Oelsnitzer Str. 58
08626 Adorf
GERMANY

www.gewakeys.com
Version 1.0
Date 13.01.2022

CONTENUTI

1	Informazioni di sicurezza	4
1.1	Simboli	4
1.2	Utilizzo	5
1.3	Uso improprio - Esempi	5
1.4	Precauzioni	6
1.5	Marchio CE	7
1.6	Smaltimento	7
2	Contenuto	8
3	Controlli e connessioni	8
4	Operazioni base	9
4.1	Collegamento alimentazione	9
4.2	Collegare il pedale	10
4.3	Accendere e spegnere	10
4.4	Utilizzo delle cuffie	10
4.5	Regolare il volume	10
5	Selezione dei suoni	11
5.1	Categorie e suoni	11
5.2	Selezionare i suoni	11
6	Metronomo	12
7	Bluetooth	12
8	Piano Remote App	13
8.1	Collegare l'App	13
9	Suoni preferiti	14

Gentile Cliente,
grazie per aver acquistato un Pianoforte Digitale GEWA!
Avete scelto un piano digitale di assoluta qualità, che vi darà un suono assolutamente realistico e vi regalerà un'intensa esperienza pianistica, oltre a suoni aggiuntivi ed interessanti funzioni semplici da usare.
La vostra sicurezza è molto importante per noi! Quindi vi preghiamo di leggere attentamente le informazioni di sicurezza e di tenere a portata di mano il manuale dell'utente, nonché di fornirlo anche ad un eventuale nuovo possessore.

1 INFORMAZIONI PER LA SICUREZZA



NOTA

Il produttore non è responsabile di danni a persone o cose derivati dall'uso improprio dello strumento!
Usare il piano digitale solo secondo le procedure indicate!

1.1 SIMBOLI USATI NEL MANUALE

I seguenti simboli sono usati per avvertenza:

Livello di rischio	Simbolo	Importanza	Definizione
Rischio alto di infortunio		ATTENZIONE	Non seguire le relative istruzioni può portare a gravi infortuni o alla morte.
Pericolo Elettrico		ATTENZIONE	Non seguire le relative istruzioni può portare a gravi infortuni o alla morte in seguito a shock elettrici.
Infortuni minori e danni allo strumento		CAUTELA	Non seguire le relative istruzioni può portare ad infortuni e/o danni allo strumento.
Nota		NOTA	Aiuta ad evitare infortuni e danni allo strumento
SUGGERIMENTO		SUGGERIMENTO	Suggerimenti ottimizzati per l'uso del piano GEWA

1.2 COME UTILIZZARE IL VOSTRO PIANO GEWA CORRETTAMENTE

UTILIZZARE IL PIANO IN UN AMBIENTE NON UMIDO.

- Possono essere utilizzati dispositivi audio (IN e OUT). I dispositivi devono rispettare le caratteristiche tecniche (Controllare il capitolo 11, INFORMAZIONI TECNICHE).
- Utilizzare esclusivamente l'adattatore CA fornito assieme a questa unità. Assicurarsi inoltre che la tensione di rete all'installazione corrisponda alla tensione in ingresso specificata sul corpo dell'adattatore CA. Altri adattatori CA potrebbero utilizzare una polarità differente o essere indicati per una tensione di corrente diversa, pertanto il loro utilizzo potrebbe causare danni, malfunzionamenti o produrre scosse elettriche.
- Il Piano deve essere utilizzato con componenti originali. Ogni modifica non è permessa e comporta la perdita della garanzia.
- Il piano deve essere utilizzato su una superficie piana ed adatta a sopportarne il peso (Controllare il capitolo 11, INFORMAZIONI TECNICHE).

1.3 USO IMPROPRIO

- Utilizzo all'aperto in caso di pioggia
- Posizionare il piano su superfici non regolari
- Utilizzare alimentatori non GEWA, o collegare l'alimentazione a prese con un voltaggio errato
- Suonare il piano in prossimità di dispositivi elettronici tipo TV, rradio, Telefoni mobile ecc. Questi dispositivi possono causare interferenze e compromettere la qualità di suono del piano GEWA
- Utilizzare cavi audio troppo lunghi può influire negativamente sull'audi
- Il trasporto su mezzi con vibrazioni, urti, esposizioni alla polvere e al sole, deve essere assolutamente evitato.



NOTA

Il produttore non è responsabile di danni nei seguenti casi:

- Utilizzo non rispettoso delle indicazioni fornite
- Spostamenti impropri
- Collegamento improprio di dispositivi audio di terze parti.

1.4 PRECAUZIONI DI SICUREZZA

Rispettate sempre le indicazioni di sicurezza riportate per evitare serie conseguenze:

- Infortuni o incidenti fatali
- Pericoli elettrici
- Corto circuito
- Danni
- Incendi

Altri rischi sono possibili anche se non inclusi nella lista.



ATTENZIONE



Pericolo Elettrico

- Anche piccole scosse elettriche possono portare a seri infortuni o alla morte!
- Non aprire mai il piano digitale.
- Non utilizzare cavi danneggiati.
- Fissare i cavi e l'alimentatore in modo sicuro e stabile.
- Non posizionare mai contenitori di liquidi (bottiglie, bicchieri ecc) sopra o nelle vicinanze del piano.
- Evitare che la tastiera venga a contatto con acqua o altri liquidi.
- Non pulire mai il piano con panni umidi.
- Non collegare o scollegare mai l'alimentazione con mani bagnate e non tirare mai i cavi.
- Se liquidi o acqua vengono a contatto accidentalmente con il piano, scollegare immediatamente il piano. Qualora si verificasse una delle eventualità sopra riportate, contattare un rivenditore o centro di assistenza GEWA autorizzato.



ATTENZIONE

In caso di comportamento inusuale e sospetto del piano

- Spegnere e scollegare immediatamente il piano se:
 - Improvviso abbassamento di volume durante l'utilizzo
 - Il piano emette odore di bruciato.
- In questi casi è necessario rivolgersi ad un rivenditore o centro autorizzato GEWA.



ATTENZIONE

Prevenzione incendio

- Fiamme libere come candele o lampade ad olio possono causare incendi.
- Non utilizzare mai fiamme libere sopra o in vicinanza del piano

**CAUTELA****Danni al pianoforte**

- Utilizzare il piano con un voltaggio elettrico sbagliato può causare danni. Utilizzare il piano solo con il corretto voltaggio (Verificare le specifiche tecniche)
- Utilizzare esclusivamente l'adattatore CA fornito assieme a questa unità.
- Non posizionare mai l'alimentatore in vicinanza di fonti di calore.
- Non piegare il cavo di alimentazione.
- Posizionare il cavo di alimentazione in modo da evitare che venga urtato.
- Non posizionare pesi e oggetti sopra il cavo di alimentazione.
- Controllare regolarmente l'alimentazione e rimuovere la polvere o lo sporco visibile sul dispositivo.

**CAUTELA****I temporali possono causare Danni al piano GEWA**

- I temporali possono produrre scariche elettriche che danneggiano il piano.
- Durante i temporali o nei periodi di inutilizzo prolungato, suggeriamo di scollegare il piano dall'impianto elettrico.

1.5

MARCHIO CE



Il vostro piano GEWA è conforme alle direttive CE:

Directive 2014/53/EU**EN55020**:2007+A11:2011**EN55024**:2010**EN55032**:2012**EN61000-3-2**:2014**EN61000-3-3**:2013**EN301489-17**:V2.2.1**EN301489-17**:V3.2.0**EN62479**:2010**EN300328**:V2.1.1

La dichiarazione di conformità può essere consultata presso:

GEWA music GmbH, Werkstraße 1, 08626 Adorf, GERMANY

1.6

RACCOLTA DIFFERENZIATA / SMALTIMENTO



In caso il piano venga dismesso, occorre portarlo presso il centro di smaltimento rifiuti di competenza sul vostro territorio (ad esempio isole ecologiche).

Il simbolo indicato obbliga a separare il piano dai comuni rifiuti domestici. Il piano deve essere smaltito come materiale elettrico/elettronico. Il proprietario del piano è legalmente responsabile di qualsiasi inadempimento a riguardo.

Per favore, aiutateci a mantenere l'ambiente pulito e sano con il vostro contributo.

2 CONTENUTO

Controllare che il contenuto della scatola sia completo prima del montaggio.

Contenuto della scatola:

- Guida rapida
- Alimentatore
- Leggio
- Pedale

3 CONTROLLI E CONNESSIONI

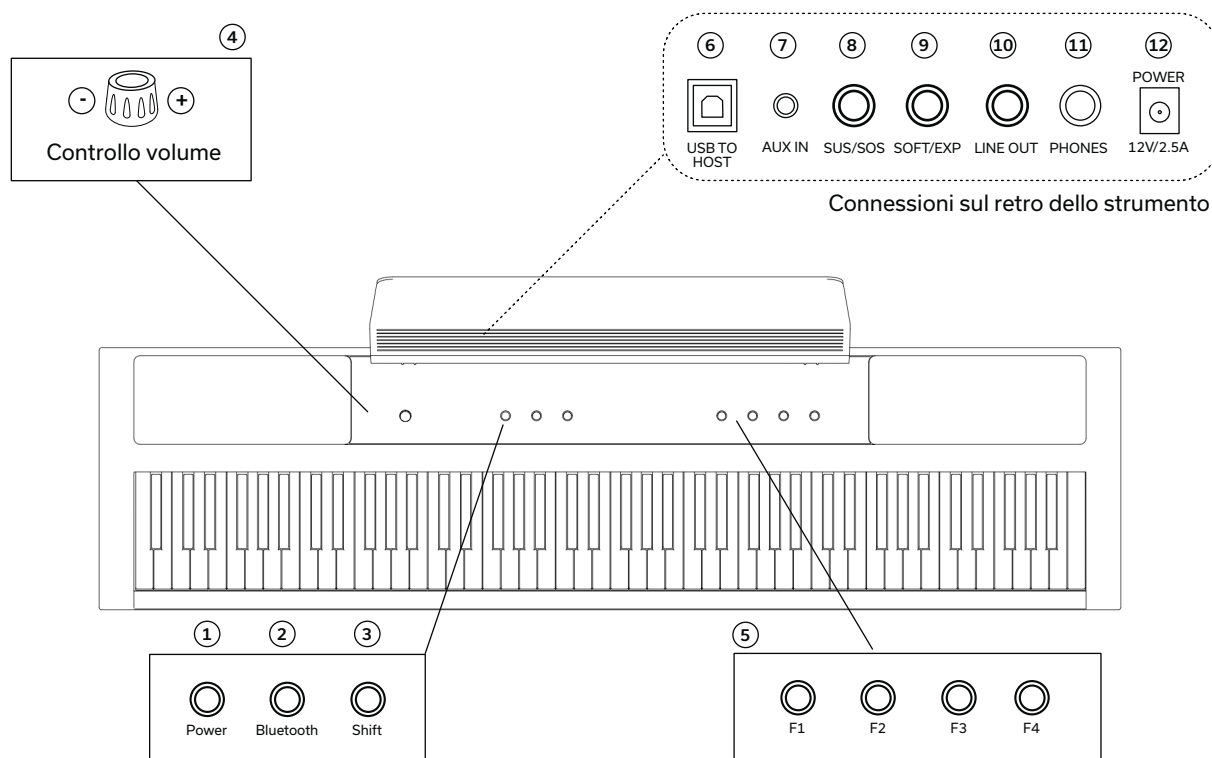

- 1 Tasto ON/OFF**
Accende/Spegne il piano.
- 2 Tasto ON/OFF abbinamento Bluetooth**
Attiva/disattiva il bluetooth del dispositivo.
Tenere premuto il tasto Bluetooth per attivare l'abbinamento e rendere visibile il dispositivo.
- 3 Tasto Shift**
Cambia le funzioni dei tasti F1-F4
- 4 Controllo volume**
Regola il volume generale dello strumento
- 5 Tasti funzione F1-F4**
Seleziona i suoni del piano o i preset
- 6 USB to Host**
Per collegare il piano ad uno smartphone, PC o Tablet
- 7 AUX input 3,5mm Jack (TRS)**
Per collegare un dispositivo audio esterno, ad esempio Smartphone
- 8 Pedale Sustain/Sostenuto 6,3mm Jack**
Collegare un pedale Sustain
- 9 Pedale Soft/Expression 6,3mm Jack**
Collegare un pedale Soft/Expression
- 10 Line Out 6,3mm Jack (TRS)**
Collegare a degli speaker esterni
- 11 Cuffie 6,3mm Jack (TRS)**
Collegare le cuffie
- 12 DC-IN Jack**
Collegare l'alimentatore

4 OPERAZIONI BASE

In questa sezione sono descritte le operazioni per poter iniziare a suonare il piano.

4.1 Collegare l'alimentazione

Collegare l'alimentatore come segue:

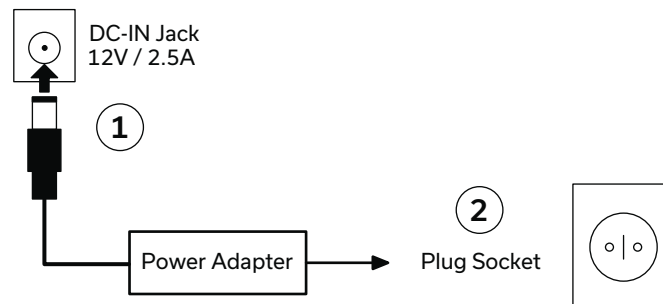

ATTENZIONE Usare solo l'alimentatore incluso. L'uso di altri alimentatori potrebbe danneggiare lo strumento!

SUGGERIMENTO Per scollegare l'alimentatore, procedere in modo contrario. Prima di scollegare, verificare che il piano sia spento.

ALIMENTATORE CON CONNETTORE SELEZIONABILE

L'alimentatore incluso è utilizzabile con diversi tipi di connettori. Si possono cambiare in base al tipo di paese e ai connettori in uso nel paese stesso. Procedere come segue:

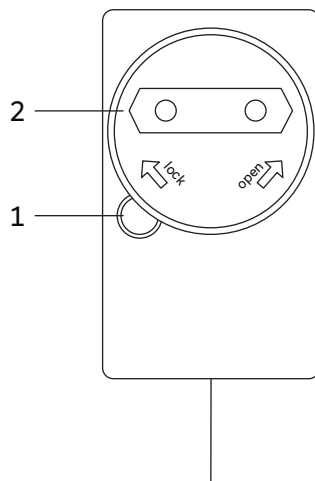

Tenere premuto il tasto di sicurezza (1). Nel frattempo, ruotare il coperchio dell'adattatore in senso antiorario per rimuoverlo (2).

Per utilizzare un altro connettore, inserirlo e bloccarlo girando in senso orario fino al blocco.

4.2 COLLEGARE IL PEDALE

Collegare il pedale incluso come segue:

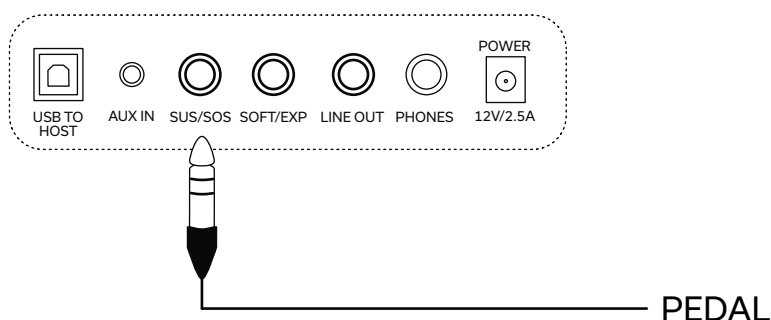

4.3 SPEGNERE E ACCENDERE

1. Posizionare il volume al minimo (senso antiorario)
2. Premere il tasto Power per accendere il piano.
3. Tenere premuto per tre secondi per spegnere il piano.

Il LED Power dovrebbe rimanere acceso in modo fisso. E' ora possibile regolare il volume a piacere.

4.4 UTILIZZO DELLE CUFFIE

Se si intende utilizzare le cuffie, collegare come di seguito:

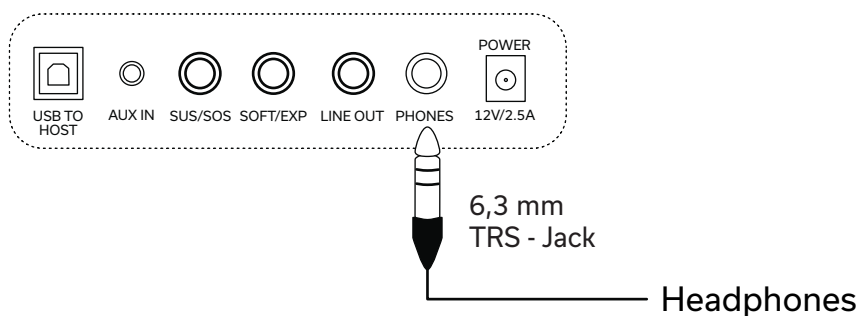

 **SUGGERIMENTO** Collegando le cuffie, verranno disattivati gli speaker. La manopola del volume controllerà anche il volume delle cuffie.

4.5 REGOLARE IL VOLUME

Utilizzare la manopola del volume per regolare il volume stesso. Ruotando la manopola in senso orario si aumenta il volume, in senso antiorario invece si diminuisce.



5 SELEZIONE DEI SUONI

Il vostro piano ha 20 diversi suoni. I suoni sono assegnati a diverse categorie. In questo capitolo viene spiegato come accedere ai singoli suoni.

5.1 SUONI E CATEGORIE DI SUONO

Il piano dispone di 4 categorie di suoni. Le categorie possono essere selezionate direttamente con i tasti funzione F1-F4.

- F1** - Piano
- F2** - E-Piano
- F3** - Strings e Choir
- F4** - Organi e altri suoni







Piano	E-Piano	Strings and Choir	Organ and Others
Piano 1	E-Piano 1	Strings	Organ 1
Piano 2	E-Piano 2	Choir	Organ 2
Piano 3	E-Piano 3	Synth Strings	Organ 3
Piano 4	E-Piano 4	Synth Pad	Guitar
Harpsi			Clavi
			Vibra
			Accord

5.2 SELEZIONARE I SUONI

Per selezionare i suoni procedere come segue:

1. Selezionare la categoria desiderata con i tasti F1-F4
2. Tenere premuto il tasto shift fino a che si illumini in modo fisso
3. Ora siete in shift mode e i tasti F1-F4 funzionano come segue:

Funzioni dei tasti F1 - F4 in modalità Shift

 Power	 Bluetooth	 Shift (illuminates)	 Previous Voice	 Next Voice	 Next Kategorie	 Metronome Start/Stop
--	--	---	--	--	--	--



SUGGERIMENTO

Quando si seleziona l'ultimo suono di una categoria con i tasti F1-F2, il piano si sposta automaticamente alla categoria precedente o successiva.

6 METRONOMO

Il piano dispone di un metronomo interno.
E' possibile attivarlo o disattivarlo come segue:

1. Tenere premuto il tasto shift per attivare le funzioni alternative.
2. Premere il tasto F4 per attivare/disattivare il metronomo

Funzioni dei tasti F1 - F4 in modalità Shift - Metronomo OFF

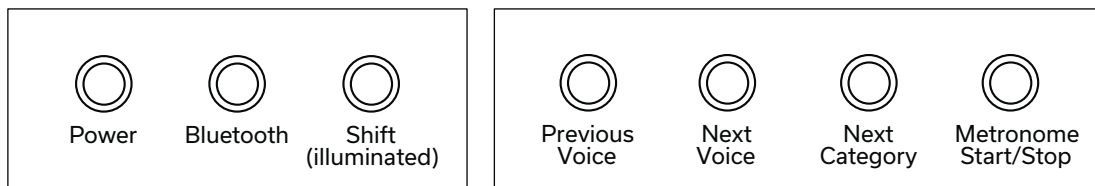

Se il metronomo è attivato, le assegnazioni cambiano come segue:

Funzioni dei tasti F1 - F4 in modalità Shift - Metronomo ON

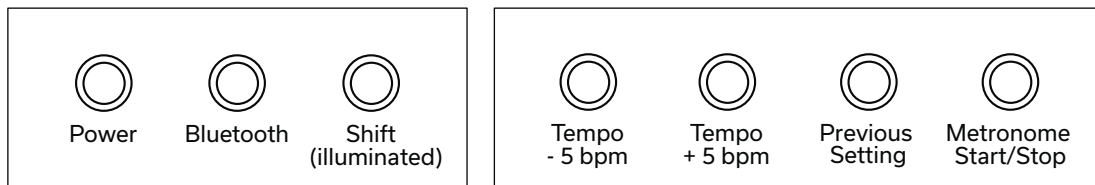

7 BLUETOOTH

Il tuo pianoforte digitale dispone di funzionalità Bluetooth audio e MIDI. Tramite l'interfaccia audio, puoi riprodurre musica dal tuo dispositivo mobile.

Utilizza la funzionalità MIDI Bluetooth, ad esempio, per utilizzare app di apprendimento o per registrare dati MIDI sul tuo software DAW preferito.

Per stabilire il collegamento **Bluetooth MIDI** procedere come segue:

1. Premere brevemente il pulsante Bluetooth finché non si accende in modo fisso.
2. Ora vai alla tua applicazione MIDI Bluetooth preferita e cerca dispositivi Bluetooth MIDI. Ora dovresti essere in grado di connetterti allo strumento.

Per stabilire il collegamento **Bluetooth Audio** procedere come segue:

1. Premere brevemente il pulsante Bluetooth finché non si accende in modo fisso.
2. Tenere premuto di nuovo il pulsante Bluetooth per mettere il pianoforte in modalità di associazione (si sentirà un segnale acustico).
3. Il LED Bluetooth ora lampeggerà lentamente.
4. Ora vai alla ricerca del dispositivo Bluetooth del tuo dispositivo mobile. Viene visualizzato quanto segue: un dispositivo chiamato "**PP-3 Audio**". Il codice di abbinamento è: **4392**



Pairing Code:
4392

8 PIANO REMOTE APP

Il tuo pianoforte digitale GEWA può essere collegato al tuo smartphone tramite Bluetooth.

Con l'app GEWA Piano Remote, puoi accedere a impostazioni aggiuntive del tuo pianoforte digitale. Questa app è disponibile per la maggior parte dei dispositivi Android e iOS.

Per scaricare, cerca semplicemente "**GEWA Piano Remote**" nell'App Store o visita il nostro sito Web: www.gewakys.com per ulteriori informazioni



GEWA Piano Remote
on Google Play



GEWA Piano Remote
on Apple App Store

8.1 COLLEGAMENTO ALL'APP

Molte opzioni di impostazione aggiuntive sono disponibili tramite l'app GEWA Piano Remote. Ad esempio, la creazione di suoni, effetti, combinazioni di suoni preferiti, lettore di lezioni, brani dimostrativi, funzioni di registrazione o accesso al pianoforte virtuale tecnico.

Una descrizione completa delle funzioni può essere trovata su www.gewakys.com

Per stabilire una connessione con il tuo pianoforte GEWA, procedi come segue:

1. Assicurati che il Bluetooth sia attivato sul tuo pianoforte (il LED è acceso).
2. Avviare l'app GEWA Piano Remote e cercare i dispositivi.
3. Fare clic sul dispositivo GEWA per stabilire una connessione



SUGGERIMENTO

Il sistema operativo Android deve accedere alla tua posizione per cercare dispositivi MIDI Bluetooth nelle vicinanze. Si prega di abilitare l'accesso alla posizione durante il processo di ricerca. Il pianoforte GEWA Remote App non memorizza alcun dato utente, NON utilizza dati e NON lo condivide con terze parti.

9 SUONI PREFERITI

Il tuo pianoforte digitale GEWA ha 4 suoni preferiti.
Puoi definirli liberamente con l'app
GEWA Piano Remote App e richiamarli in qualsiasi momento tramite lo strumento

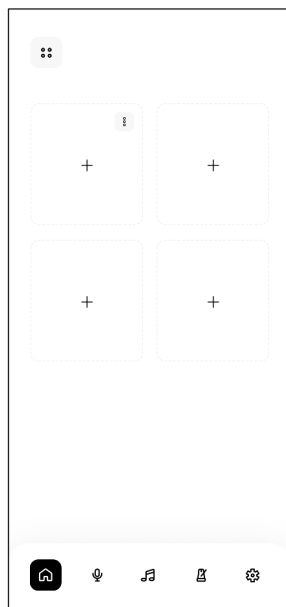

Sul lato destro viene visualizzata la schermata iniziale dell'app GEWA. Questo contiene 4 finestre con un simbolo "+" nel mezzo.

Premi il simbolo + per creare un nuovo suono preferito. Per ogni suono preferito sono disponibili le seguenti opzioni di impostazione:

- Nome
- Suono (seleziona il tuo suono preferito)
- Effetto (ad esempio Chorus, Tremolo, ecc.)
- Reverb (definisci il riverbero del tuo suono)
- Metronomo

SELEZIONARE I SUONI PREFERITI

I suoni preferiti vengono sincronizzati e memorizzati automaticamente sul piano. Quindi puoi richiamare queste impostazioni in qualsiasi momento, anche senza una connessione all'app.

A tale scopo, premere due volte il tasto Shift in rapida successione finché il tasto Shift non lampeggia. Ora puoi richiamare i tuoi suoni preferiti tramite i tasti funzione F1-F4.

SELEZIONARE I SUONI PREFERITI F1 - F4

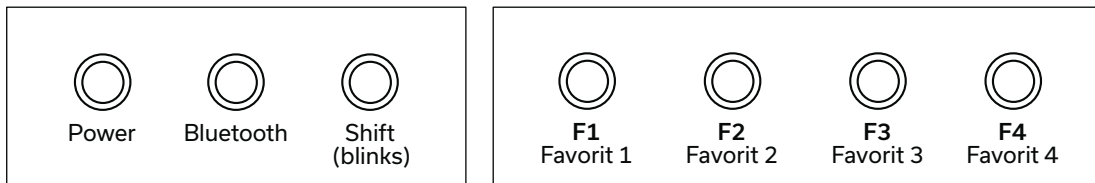

Per uscire dalla selezione premere nuovamente shift.

ENGLISH

CONTENTS

1	Safety Information	16
1.1	Key	16
1.2	Intended Use	17
1.3	Improper Use - Examples	17
1.4	Precautions	18
1.5	CE - Mark	19
1.6	Disposal	19
2	Delivery	20
3	Controls and Connectors	20
4	Initial Operation	21
4.1	Power Connection	21
4.2	Connecting the Pedal	22
4.3	Switch On and Off	22
4.4	Using Headphones	22
4.5	Setting the Volume	22
5	Sound Selection	23
5.1	Sound Categories and Sounds	23
5.2	Selecting Sounds	23
6	Metronome	24
7	Bluetooth	24
8	Piano Remote App	25
8.1	Connecting the App	25
9	Favorite Sounds	26

Dear Customer,

Thank you for choosing a digital piano from GEWA music!

You have chosen a high-quality digital piano that will give you an impressive sound experience and lots of fun. Additional functions extend the capabilities of your digital piano far beyond piano playing.

Your safety is very important to us!

Please read the safety information carefully and pay close attention to it. Retain this manual and hand it over to the respective user.

1 SAFETY INFORMATION



NOTE

The manufacturer is not liable for personal injury or property damage resulting from improper use of the device!

Only use your digital piano as directed!

1.1 KEY

The following symbols are used in this operating manual to identify hazards and notes

Level of Danger	Symbol	Importance	Definition
Severe injury		WARNING	Severe to fatal injuries if disregarded
Severe injury through electric shock		WARNING	Additional symbol for danger of electric shock
Slight injury and property damage		CAUTION	Slight injury and / or property damage can occur if the safety instructions are disregarded.
Note		NOTE	Crucial information concerning the handling of the device
Tipp		TIP	Application tips

1.2 INTENDED USE

The digital piano is intended for use in dry rooms.

- Devices for audio playback (as input or output) or for data communication can be connected. However, the respective technical specifications must be complied with (see the section „Technical data“).
- The electrical connection may only be made to correctly installed power supplies, fulfilling the respective regulations. The mains voltage on the identification plate must correspond to the mains voltage of the country of use.
- The digital piano is only to be used in the original delivery condition described below. Conversions of any kind are not permitted and cause the immediate loss of the warranty claim.
- The digital piano must be placed on securely fastened and weight-suitable, stable and level floors or platforms.

1.3 IMPROPER USE - EXAMPLES:

- Use outdoors or in rain
- Use in damp rooms
- Connection to incorrect supply voltage or improperly installed electrical power supplies.
- Use in close proximity to electrical or electronic equipment such as stereos, televisions, radios or mobile phones.
- These devices may cause interference and affect the sound quality
- Electrical leads that are too long can also affect sound quality.
- Transport and installation in places or vehicles with strong vibration, dust and strong heat e.g. direct sunlight

The manufacturer accepts no liability for damage for the following reasons:



NOTE

- Disregard of the safety instructions
- Improper handling
- Use with devices that are not compatible with the technical data listed below

1.4 PREAUTIONS

Please follow the the precautions listed here. Disregard of precautionary measures can have serious consequences:

- Severe injury or even fatal accidents Electric shock
- Short circuit
- Damage
- Fire
- Other threats are conceivable; this is not an exhaustive list



WARNING

Fatal electric shocks



- Even low electrical currents can lead to serious injuries and death
- Never open the digital piano's casing
- Never use damaged power cables
- Lay the power cable in such a way that it can not be damaged
- Never place containers (vases, glasses etc) filled with water or fluids on the piano
- Never pour water or liquids on to the digital piano or keyboard
- Never clean the digital piano with a wet cloth
- Never plug in or pull out the mains plug with wet hands. Never pull on the cable; it can cause damage.
- If liquid accidentally gets into the digital piano, immediately unplug the power.
- Then have your digital piano checked by your GEWA service representative.



WARNING

Unusual circumstances

- Turn off the digital piano or unplug the power cable if:
 - There is a sudden loss of sound while using the digital piano
 - The digital piano generates an unusual smell or smoke
- Be sure to have the digital piano checked by your GEWA service representative



WARNING

Protection against fire

- Open flames such as candles or tealights can tip over and cause a fire
- Never place objects with open flames on the digital piano!

**CAUTION****Damage to the digital piano**

- Inappropriate electrical voltages can damage the digital piano
- Only operate the digital piano in the permissible voltage range (as indicated on the respective identification plate).
- Only use the supplied power cable.
- Never place the power cable near to sources of heat, such as radiators or freestanding heaters.
- Do not bend or kink the power cable, or damage it in any other way.
- Lay the power cable so that nobody can step on it, trip on it or roll over it.
- Do not place objects on the power cable.
- Regularly check the power cable and remove any dust or dirt that may be present.

**CAUTION****Damage to the digital piano through thunderstorms**

- Thunderstorms can generate electrical surges that can damage electrical equipment.
- In the event of a thunderstorm or long periods of non-use (such as travel), unplug the appliance from the mains.

1.5 CE-MARK



This device complies with EU directive requirements: **Directive 2014/53/EU**

EN55032:2015

EN55035:1017+A11:2020

EN61000-3-2:2014

EN61000-3-3:2013

EN301489-17:V3.2.4

EN62368-1:2014+A11:2017

The conformity with the regulations listed above is confirmed by the CE sign on the device. The declaration of conformity can be viewed at the following address:

GEWA music GmbH
Oelsnitzer Str. 58
08626 Adorf
GERMANY

1.6 DISPOSAL



To dispose of the old device, please take it to your local waste management authority (e.g. disposal company or recycling centre).

The adjacent symbol indicates that the device must be disposed of separately from household waste. In accordance with the Electrical and Electronic Equipment Act, owners of old appliances are legally required to dispose of old electrical and electronic appliances at a separate and designated waste disposal point.

Please help in contributing to protect the environment by not disposing of the old device in household waste.

2 DELIVERY

Check that the contents of the package is complete before commencing with assembly.

Box contents:

- quick start guide
- power adapter
- music sheet rest
- piano pedal

3 CONTROLS AND CONNECTORS

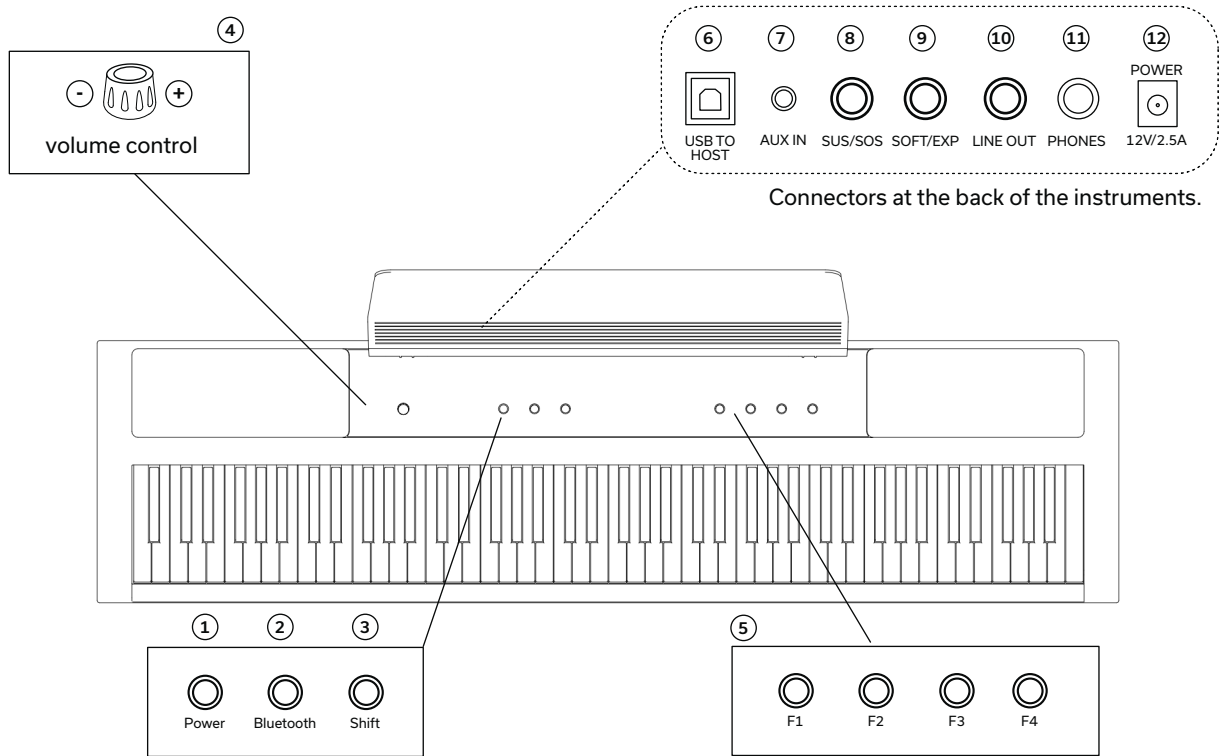

- ① **Power Button On/Off**
Switch the piano On/Off.
- ② **Bluetooth Button On/Off/Pairing**
Switches the Bluetooth module On/Off. Press and Hold the Bluetooth button to activate audio pairing and make the device visible.
- ③ **Shift Button**
Alternative allocation of function keys F1-F4.
- ④ **Volume Control**
To adjust the master volume of the instrument.
- ⑤ **Function Buttons F1-F4**
To select piano sounds or favorite presets.
- ⑥ **USB to Host**
To connect the piano to smartphone, PC or tablet.
- ⑦ **AUX Input 3,5mm Jack (TRS)**
To connect an external sound source to the instrument, e.g. smartphone.
- ⑧ **Sustain/Sostenuto Pedal 6,3mm Jack**
Connect your sustain pedal to the piano.
- ⑨ **Soft-/Expression Pedal 6,3mm Jack**
Connect a soft-/expression pedal to the piano.
- ⑩ **Line Out 6,3mm Jack (TRS)**
Connect the instrument to an external speaker.
- ⑪ **Phones 6,3mm Jack (TRS)**
Connect your headphones to the piano.
- ⑫ **DC-IN Jack**
Connect the power adapter to the instrument.

4 INITIAL OPERATION

In this section you will learn how to set up your digital piano correctly.

4.1 POWER CONNECTION

First connect the power adapter in the following order:

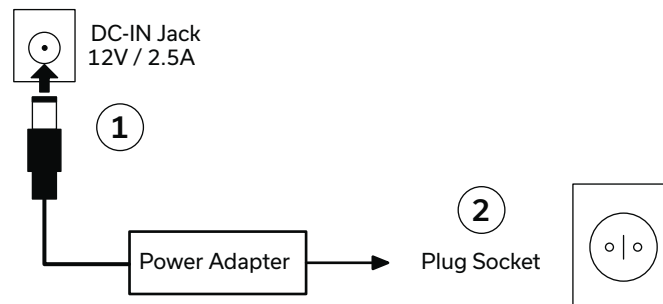

CAUTION

Please use only the power adapter included in the delivery. The use of an incorrect adapter may result in damage to the instrument!



HINT

To disconnect the power adapter, proceed in exactly the reverse order. Please make sure that the instrument is switched off before disconnecting the power cord.

POWER ADAPTER WITH INTERCHANGEABLE PLUG

The power adapter included in the scope of delivery has different plug types. These can be exchanged depending on the country of use and the sockets used there. Proceed as follows to do this:

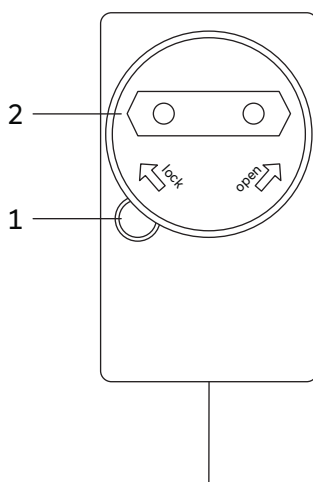

Press the locking button (1) and keep it pressed. Meanwhile, turn the adapter plate (2) counterclockwise to remove it from the power supply.

To use another adapter plate, plug it onto the connector and turn it clockwise until the locking knob (1) clicks into place.

4.2 CONNECTING THE PEDAL

You can connect the included pedal as follows:

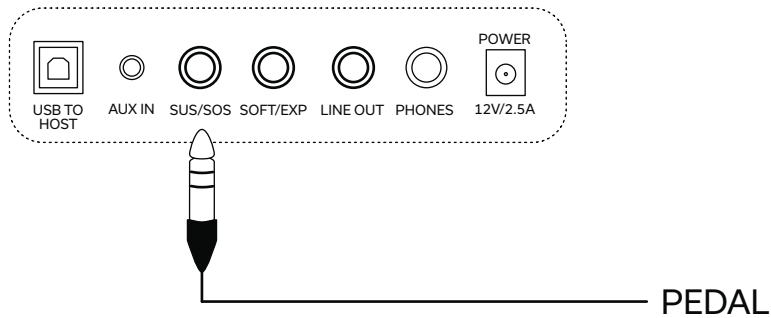

4.3 SWITCH ON AND OFF

1. Set the volume control to low (counterclockwise, to the left).
2. Press the power button to switch the piano on.
3. Press and hold the power button for three seconds to switch the piano off.

The Power LED should now light up permanently. You can now use the volume control to set the desired volume.

4.4 USING HEADPHONES

If you want to use headphones, connect them as follows:

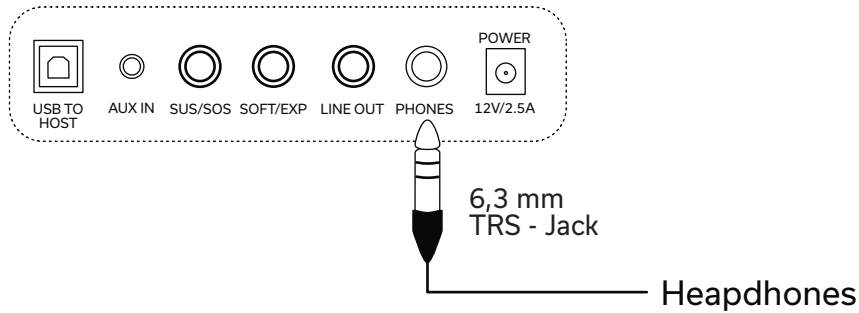

HINT

Please note the following: As soon as the headphones are plugged in, there will be no sound from the instrument's loudspeakers. You can use the volume control knob to adjust the headphone volume.

4.5 SETTING THE VOLUME

You can adjust the volume using the Volume control. Turn the knob clockwise to increase the volume. Turn the knob counterclockwise to decrease the volume.



5 SOUND SELECTION

Your digital piano has 20 different sounds. These sounds are assigned to different sound categories. In this chapter, you will learn how to access individual sounds.

5.1 SOUND CATEGORIES AND SOUND

Your digital piano has four different sound categories. These categories can be selected directly using the function keys F1 - F4.

- F1** - Piano
- F2** - E-Piano
- F3** - Strings and Choir
- F4** - Organ and Others

Piano	E-Piano	Strings and Choir	Organ and Others
Piano 1	E-Piano 1	Strings	Organ 1
Piano 2	E-Piano 2	Choir	Organ 2
Piano 3	E-Piano 3	Synth Strings	Organ 3
Piano 4	E-Piano 4	Synth Pad	Guitar
Harpsi			Clavi
			Vibra
			Accord

5.2 SELECTING SOUNDS

To select individual sounds of a category proceed as follows:

1. Select the desired sound category via the function keys F1-F4.
2. Press and hold down the shift key until it's constantly illuminated.
3. Now you are in shift mode and the assignment of the function keys F1-F4 has changed as follows:

Alternative Key Layout Shift + F1 - F4

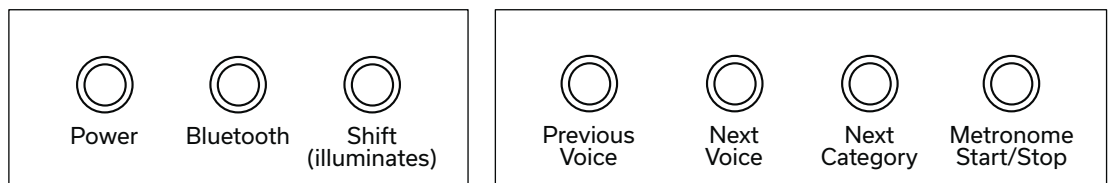

HINT

When the end of a sound category is reached via the F1 + F2 keys, the piano automatically jumps to the previous or next category.

6 METRONOME

Your digital piano has an internal metronome. You can start and stop this in the alternative key assignment (hold down the shift key). Proceed as follows:

1. Press and hold the Shift key to activate the alternate key assignment.
2. Press the F4 key to start and stop the metronome.

Alternative Key Layout Shift + F1 - F4 - Metronome OFF

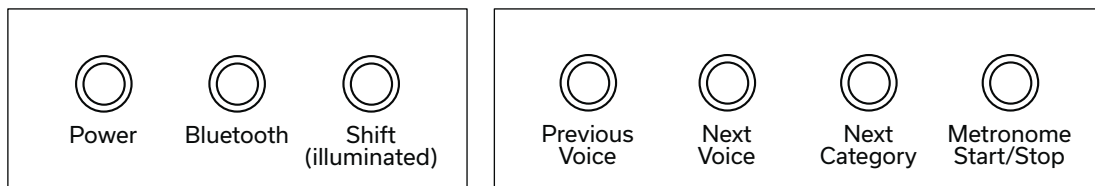

While the metronome is running, the key assignment changes. You can now make further settings on your metronome:

Alternative Key Layout Shift + F1 - F4 - Metronome ON

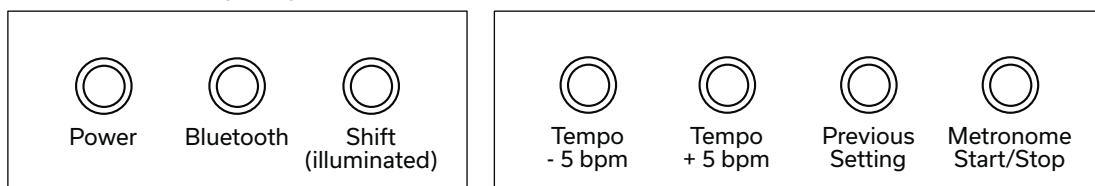

7 BLUETOOTH

Your digital piano has Bluetooth audio and MIDI functionalities. Via the audio interface, you can play music from your mobile device.

Use Bluetooth MIDI functionality, for example, to use learning apps or to record MIDI data in your favorite DAW software.

To establish a **Bluetooth MIDI** connection, proceed as follows:

1. Press the Bluetooth button briefly until it lights up continuously.
2. Now go to your favorite Bluetooth MIDI application and search for Bluetooth MIDI devices. You should now be able to connect to the instrument.

To establish a **Bluetooth Audio** connection, proceed as follows:

1. Press the Bluetooth button briefly until it lights up continuously.
2. Press and hold the Bluetooth button again to put the piano into pairing mode (audible signal sounds).
3. The Bluetooth LED will now flash slowly.
4. Now go to the Bluetooth device search of your mobile device. The following appears a device named "PP-3 Audio". The pairing code is: **4392**



Pairing Code:
4392

8 PIANO REMOTE APP

Your GEWA digital piano can be connected to your smartphone via Bluetooth.

With the GEWA Piano Remote App, you get access to additional settings of your digital piano. This app is available for most Android and iOS devices.

To download, simply search for "**GEWA Piano Remote**" in the app store or visit our website: www.gewakeys.com for more information.



GEWA Piano Remote
on Google Play



GEWA Piano Remote
on Apple App Store

8.1 CONNECTING THE APP

Many additional setting options are available via the GEWA Piano Remote App. For example, the creation of favorite sounds, effects, sound combinations, lesson player, demo songs, recording functions, or access to the virtual piano technician.

A complete description of the functions can be found at www.gewakeys.com

To establish a connection with your GEWA piano, please proceed as follows:

1. Make sure that Bluetooth is turned on on your piano (LED is lit).
2. Start the GEWA Piano Remote App and search for devices.
3. Click on the GEWA device to establish a connection.



HINT

The Android OS needs access to your location to search for Bluetooth MIDI devices nearby. Please enable location access during the search process. The GEWA Piano Remote App does not store any user data and does NOT user data and does NOT share it with third parties.

9 FAVORITE SOUNDS

Your GEWA digital piano has 4 favorite sounds. You can freely define these in the GEWA Piano Remote App and call them up at any time via the instrument.

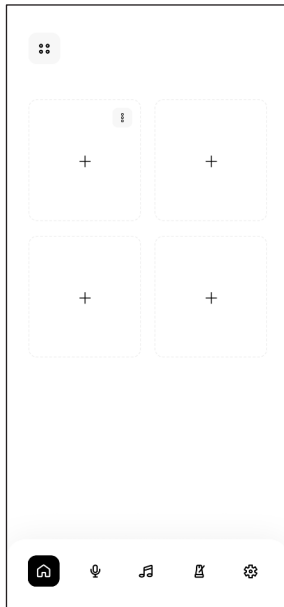

On the right side, you see the start screen of the GEWA Piano Remote App. This contains 4 tiles with a "+" symbol in the middle.

Press the + symbol to create a new favorite sound. For each favorite sound the following setting options are available:

- Name
- Sound (select your preferred sound)
- Effect (for example Chorus, Tremolo, etc.)
- Reverb (define the Reverb of your sound)
- Metronome

Selecting Favorite Sounds

The favorite sounds are automatically synchronized with your piano and stored there. So you can recall these settings at any time, even without an existing app connection.

To do this, press the Shift key twice in quick succession until the Shift key flashes. Now you can call up your favorite sounds via the function keys F1-F4.

Selecting Favorite Sounds F1 - F4

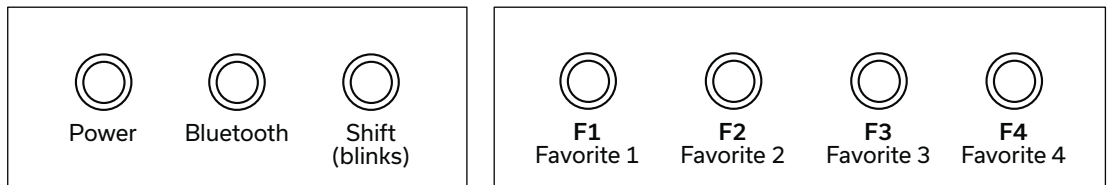

To exit the favorites selection, press the Shift key again.

Produttore:

GEWA music GmbH
Oelsnitzer Str. 58
08626 Adorf
GERMANY

www.gewakeys.com
Version 1.0
Date 13.01.2022

GEWA
GERMAN ENGINEERED

changes and errors excepted